



Gemeinde Blaichach

Bürgerversammlung 2018  
Gunzesried



## Ablauf des heutigen Abends:

1. Informationen durch den Ersten Bürgermeister
  1. Aktuelle Zahlen
  2. Projekte in 2018
  3. Aussicht für 2019
  
2. Aussprache mit dem Ersten Bürgermeister



# 1. Informationen durch den Ersten Bürgermeister - Aktuelle Zahlen

Stand	31.12.2015	31.12.2016	31.12.2017	07.11.2018
Hauptwohnsitze	5.742	5.773	5.796	5.806
Nebenwohnsitze	264	263	262	268

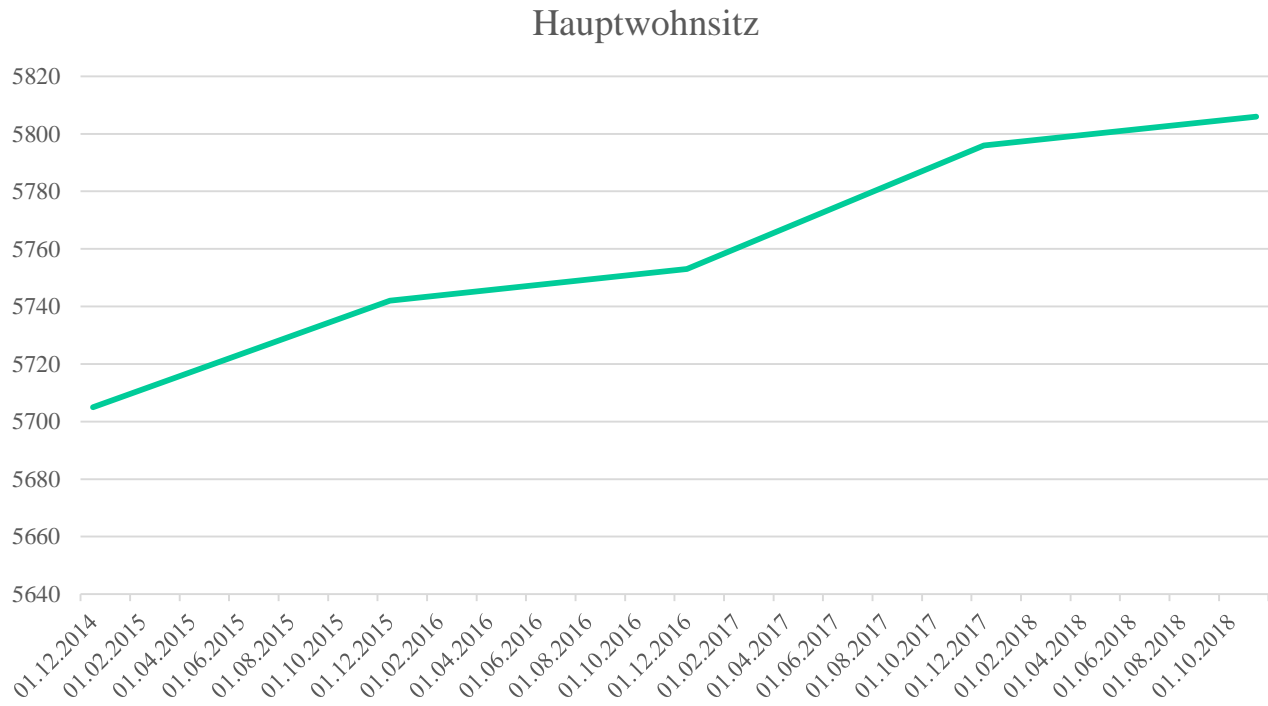



## 1. Informationen durch den Ersten Bürgermeister - Aktuelle Zahlen

	2014	2015	2016	2017	2018
Geburten	46	38	51	61	42
Sterbefälle	51	57	61	70	52

	2014	2015	2016	2017	2018
Gewerbebetriebe	553	554	559	538	541

	2014	2015	2016	2017	2018
Bauanträge	68	58	74	67	47



# 1. Informationen durch den Ersten Bürgermeister - Aktuelle Zahlen - Haushalt

## Volumen des Verwaltungs- u. Vermögenshaushalts

Jahr	Volumen VwHH	Volumen VmHH
2005	8.952.300 €	4.471.200 €
2006	9.730.200 €	8.586.900 €
2007	10.356.600 €	7.454.600 €
2008	10.144.200 €	3.880.500 €
2009	9.158.100 €	2.600.600 €
2010	9.136.900 €	3.732.500 €
2011	10.236.000 €	2.340.600 €
2012	10.425.600 €	3.900.400 €
2013	10.124.700 €	4.213.300 €
2014	10.636.950 €	5.656.900 €
2015	11.203.150 €	4.980.700 €
2016	11.488.950 €	5.091.100 €
2017	11.912.900 €	5.788.150 €
2018	12.377.550 €	3.913.800 €

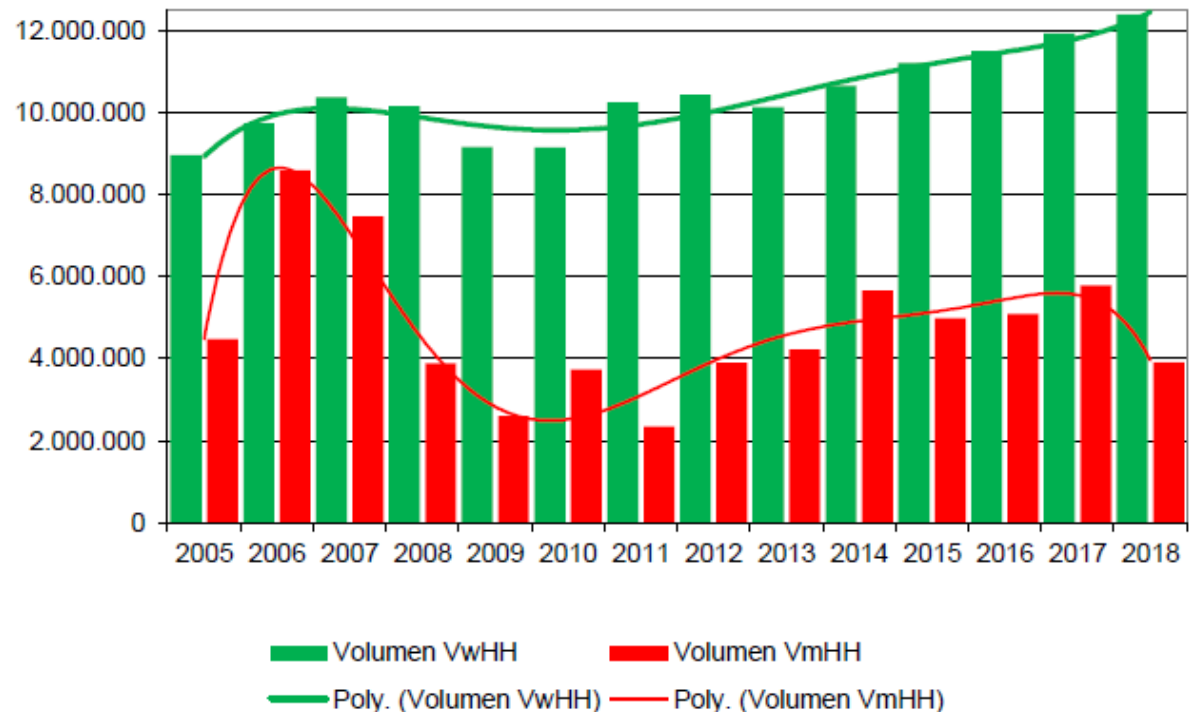

**Summe:** 16.291.350 € abzgl. 1.302.000 € = 14.989.350 €



# 1. Informationen durch den Ersten Bürgermeister - Aktuelle Zahlen - Haushalt

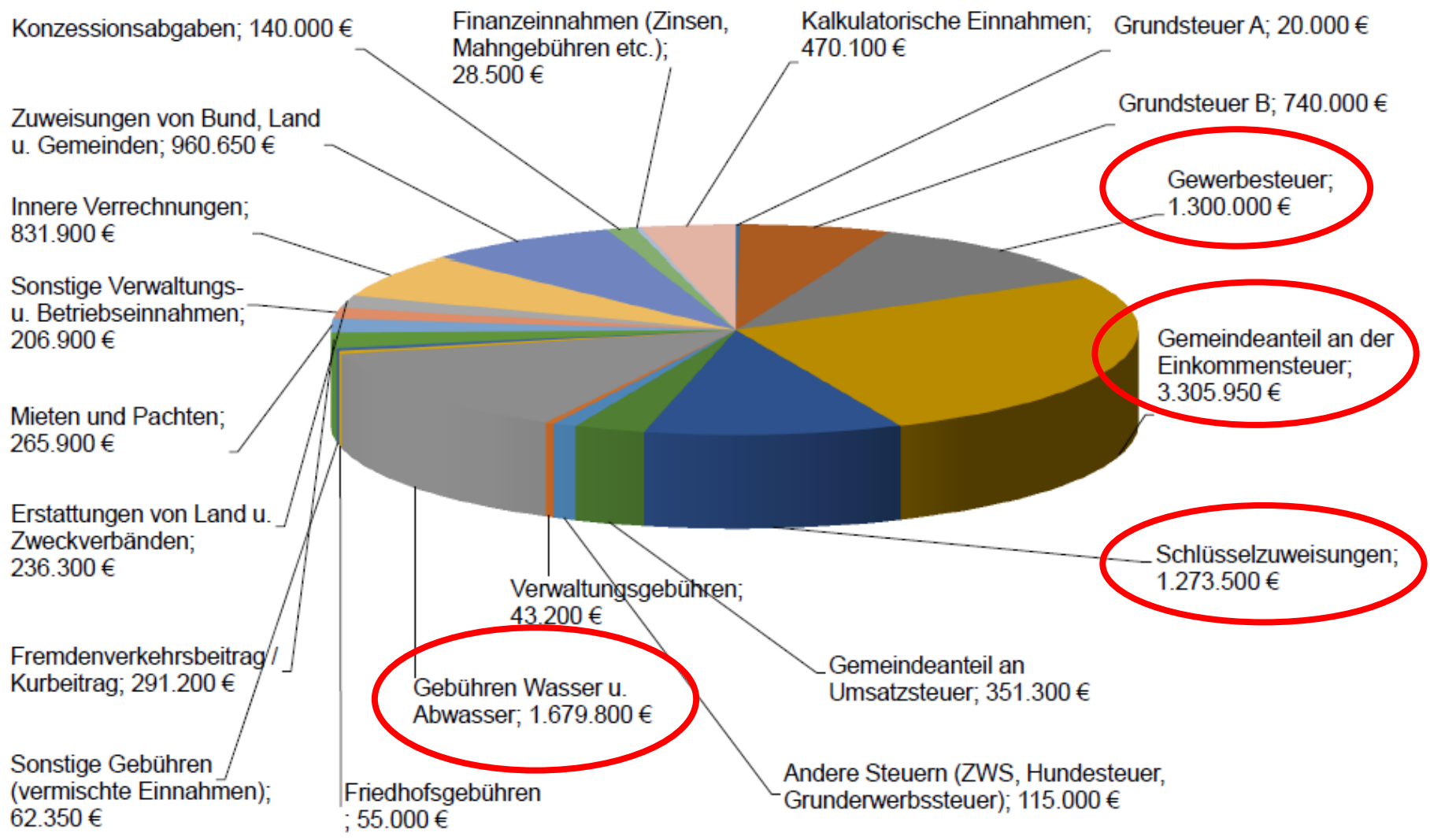



**1. Informationen durch den Ersten Bürgermeister - Aktuelle Zahlen - Haushalt**

**Entwicklung der Gewerbesteuerereinnahmen**

Jahr	Hebesatz	Jahr	Betrag EURO
bis 1991	300	1997	1.891.912 €
bis 1994	320	1998	2.571.379 €
seit 1995	335	1999	1.250.548 €
seit 2010	370	2000	899.365 €

Gewerbesteuer

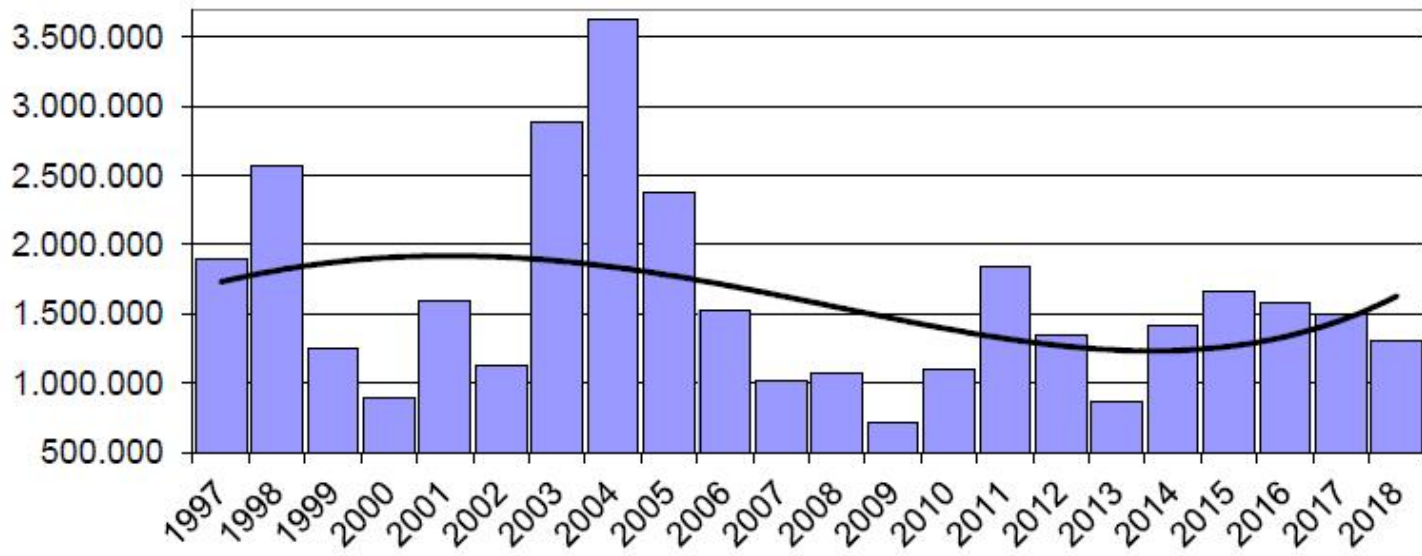

2001	1.592.545 €
2002	1.119.856 €
2003	2.883.021 €
2004	<b>3.634.802 €</b>
2005	2.377.242 €
2006	1.521.254 €
2007	1.019.062 €
2008	1.074.665 €
2009	<b>710.611 €</b>
2010	1.097.976 €
2011	1.840.362 €
2012	1.353.558 €
2013	871.324 €
2014	1.415.141 €
2015	1.661.220 €
2016	1.583.942 €
2017	1.493.749 €
2018	1.300.000 €





# 1. Informationen durch den Ersten Bürgermeister - Aktuelle Zahlen - Haushalt

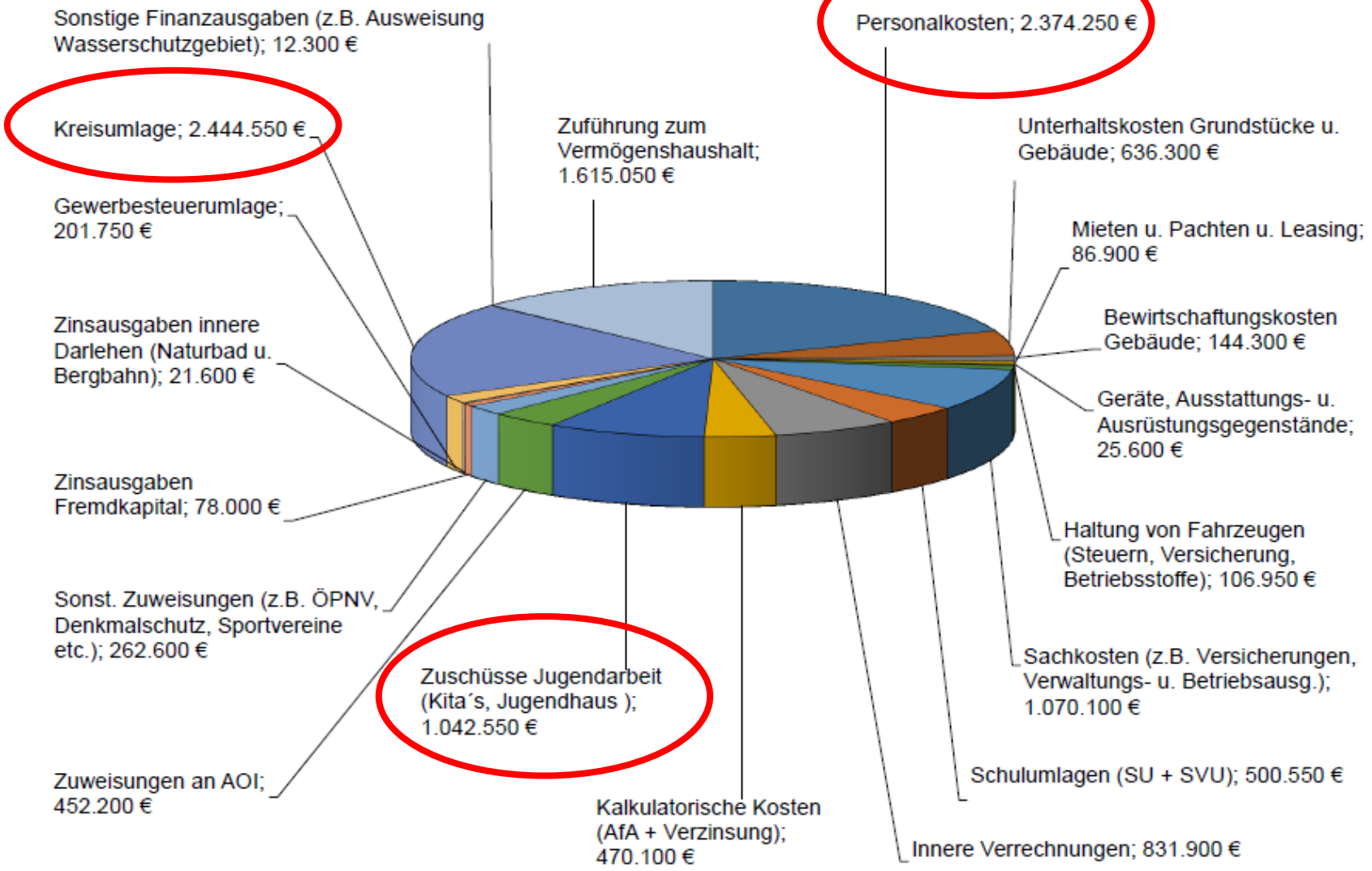





# 1. Informationen durch den Ersten Bürgermeister - Aktuelle Zahlen - Haushalt

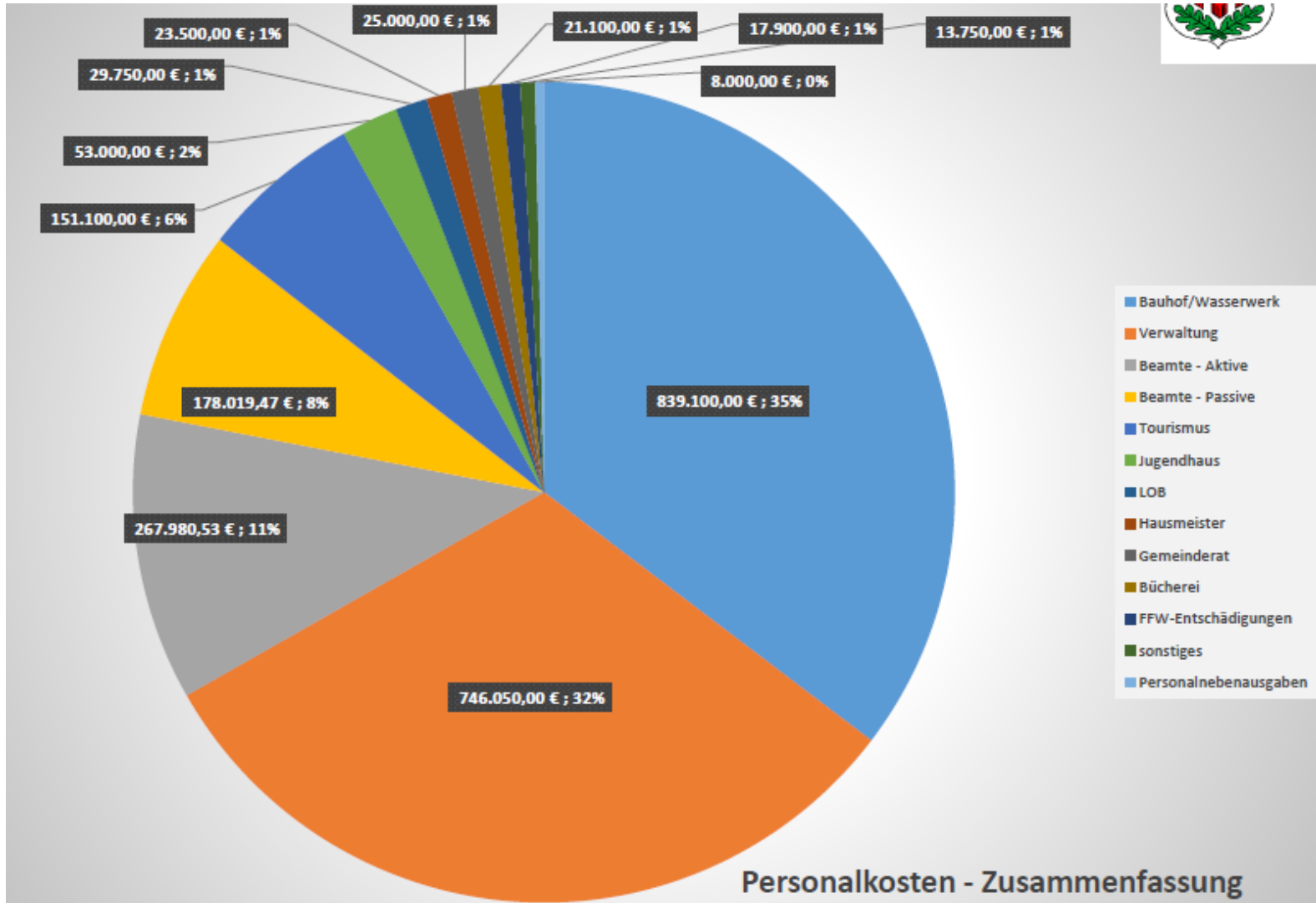



1. Informationen durch den Ersten Bürgermeister - Aktuelle Zahlen - Haushalt  
**Schuldenstand (per 31.12. eines Jahres)**

Jahr	Schuldenstand per 31.12.
1999	3.820.291 €
2000	3.622.988 €
2001	3.434.491 €
2002	3.237.212 €
2003	3.030.534 €
2004	2.459.718 €
2005	2.689.051 €
2006	6.531.203 €
2007	6.245.223 €
2008	6.506.812 €
2009	6.261.381 €
2010	7.372.496 €
2011	6.960.684 €
2012	7.741.782 €
2013	8.268.521 €
2014	7.198.514 €
2015	6.566.131 €
2016	5.671.993 €
2017	4.169.151 €
2018	3.581.088 €

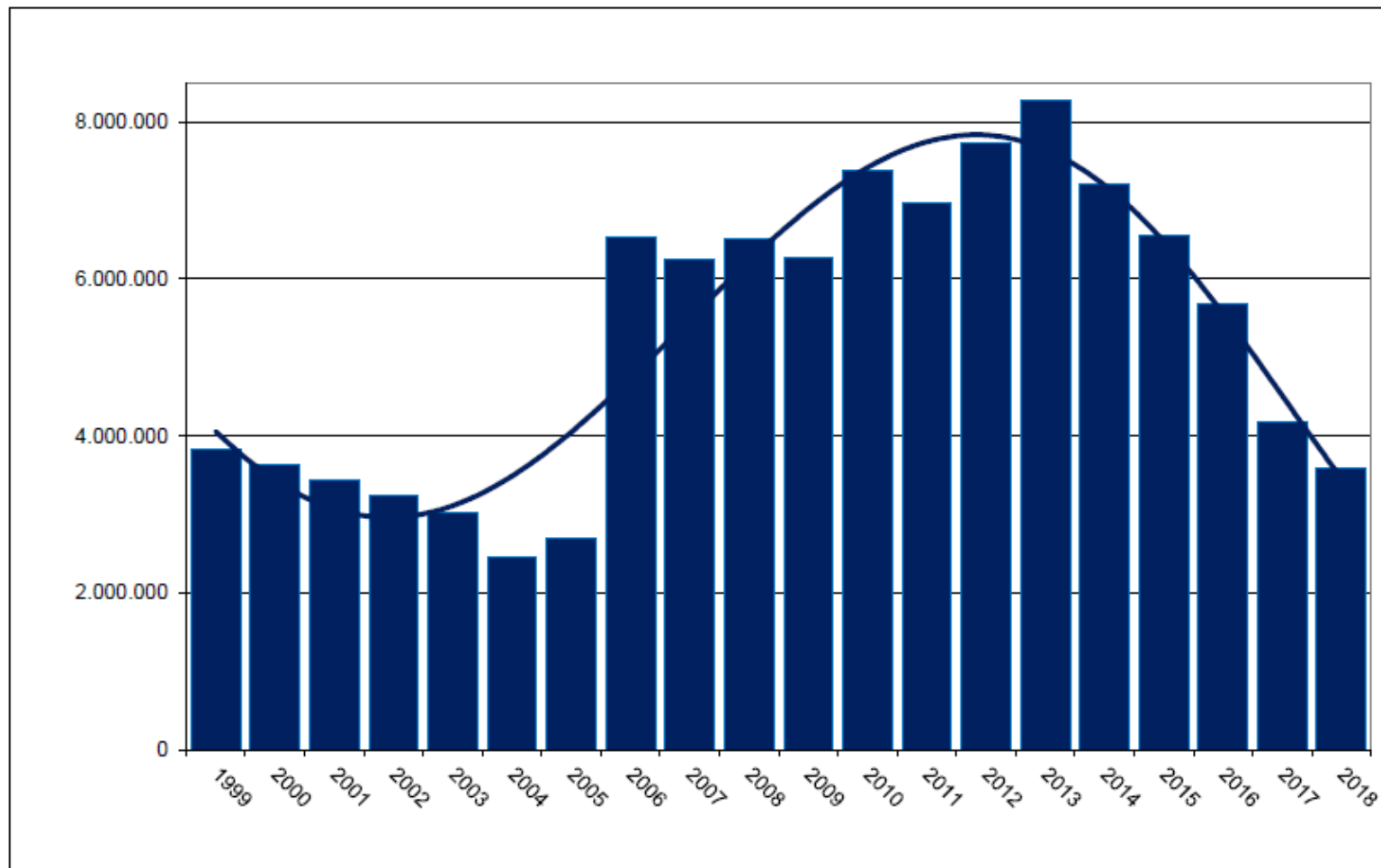



# 1. Informationen durch den Ersten Bürgermeister - Aktuelle Zahlen - Haushalt

## Rücklagen (jeweils per 01.01. eines Jahres)

Jahr	Betrag
2002	3.138.391 €
2003	3.625.848 €
2004	4.863.486 €
2005	4.204.284 €
2006	3.053.411 €
2007	3.859.413 €
2008	1.355.995 €
2009	1.018.373 €
2010	1.012.158 €
2011	1.681.682 €
2012	2.196.276 €
2013	1.833.850 €
2014	2.392.896 €
2015	2.840.159 €
2016	1.727.601 €
2017	3.177.784 €
2018	2.132.839 €

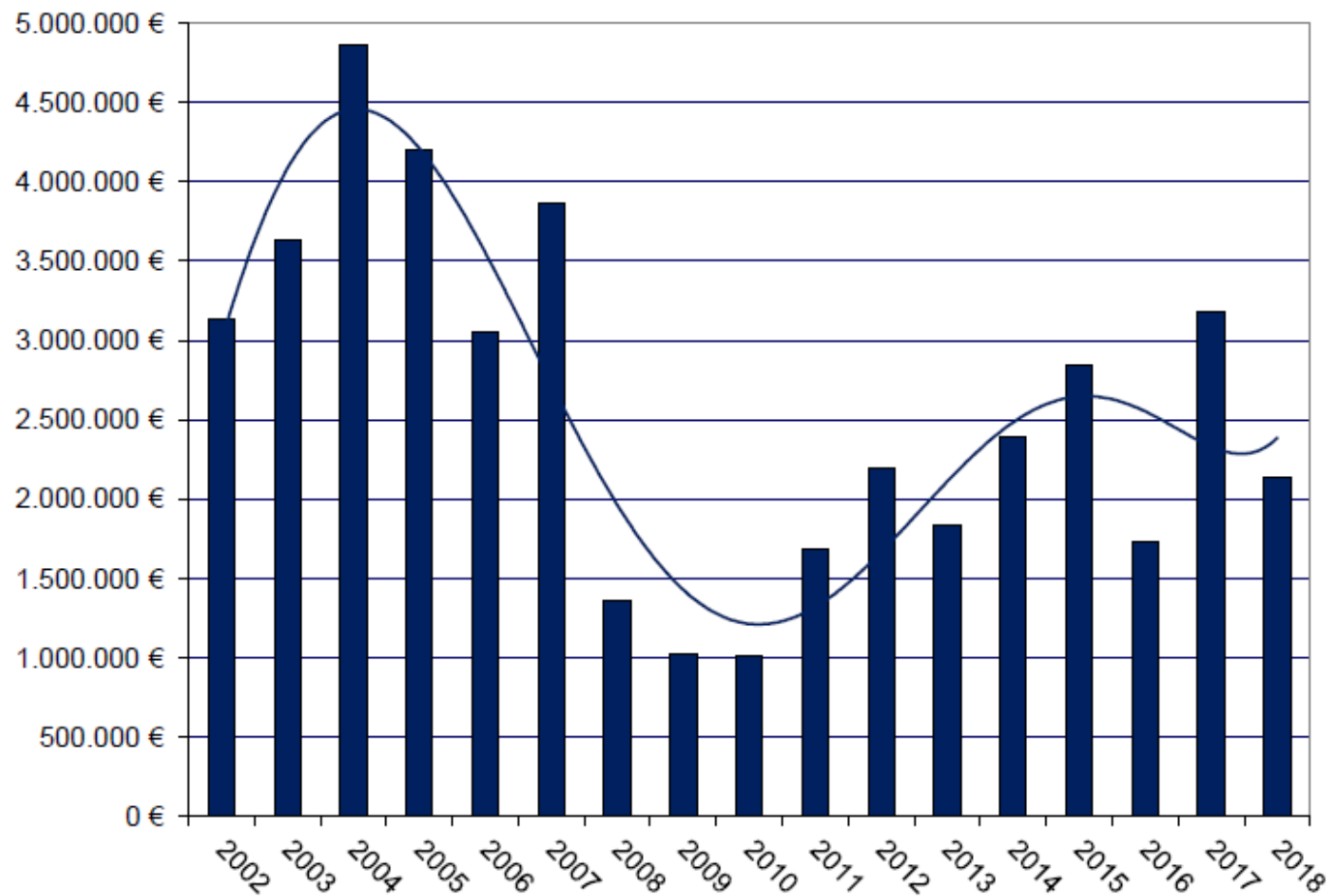



# 1. Informationen durch den Ersten Bürgermeister – Projekte in 2018

## Bürgerservice-Portal



Folgende Verwaltungsvorgänge sind online möglich sein:

- ⇒ Meldebescheinigung
- ⇒ Ausweis- Statusabfrage
- ⇒ Übermittlungssperren
- ⇒ Umzug innerhalb Gemeinde
- ⇒ Voranzeige einer Anmeldung
- ⇒ (Briefwahl-Antrag)
- ⇒ Führungszeugnis
- ⇒ Gewerbezentralregister
- ⇒ Abmeldung ins Ausland
- ⇒ Bürgerauskunft
- ⇒ Bescheid-Widerspruch
  
- ⇒ **Wasserzählerablesung (16.11.2018 bis 16.12.2018)**



1. **Informationen durch den Ersten Bürgermeister – Projekte in 2018**

Ausbildungsstellen – Verwaltungsfachangestellte



Lorena Schall  
01.09.2018 – Juli 2021

1. Informationen durch den Ersten Bürgermeister – Projekte in 2018

Verstopfung Krottenbach





# 1. Informationen durch den Ersten Bürgermeister – Projekte in 2018

## Neuanschaffung TS 8 in Gunzesried





# 1. Informationen durch den Ersten Bürgermeister – Projekte in 2018

Abschluss neue Schutzkleidung FFW Blaichach, Bihlerdorf und Gunzesried



# 1. Informationen durch den Ersten Bürgermeister – Projekte in 2018

## Waldbrandübung Gunzesried





# 1. Informationen durch den Ersten Bürgermeister – Projekte in 2018

Naturparkschule – Grundschule Blainbach



# 1. Informationen durch den Ersten Bürgermeister – Projekte in 2018

Naturparkschule – Grundschule Blaichach





# 1. Informationen durch den Ersten Bürgermeister – Projekte in 2018

Sanierung im Rahmen KIP-S – Ertüchtigung Brandschutz und Barrierefreiheit

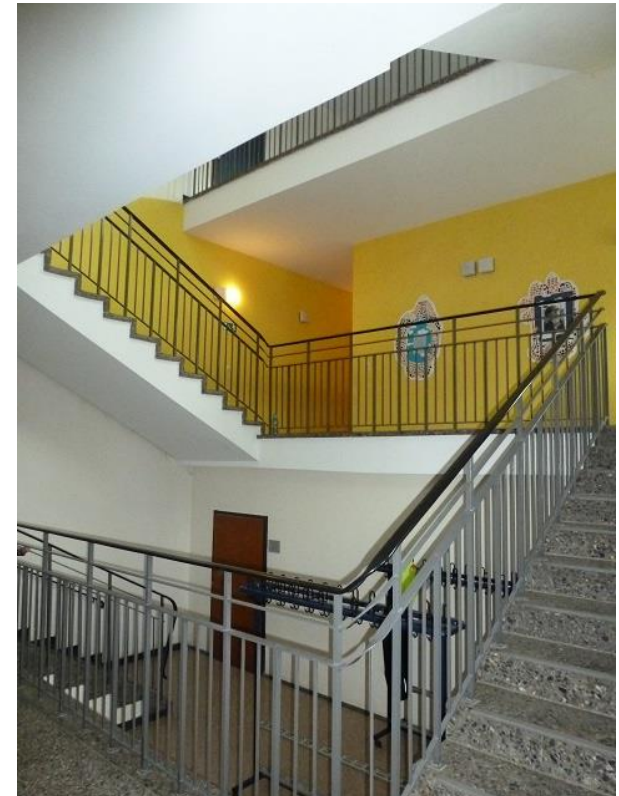

# 1. Informationen durch den Ersten Bürgermeister – Projekte in 2018

Einführung i-Pad-Klassen in der 6. Jahrgangsstufe / 2019 in 5. Jahrgangsstufe



# 1. Informationen durch den Ersten Bürgermeister – Projekte in 2018

## Einweihung Kapelle St. Nikolaus Gunzesried







# 1. Informationen durch den Ersten Bürgermeister – Projekte in 2018

## Bedarfsermittlung Kindertagesstätten

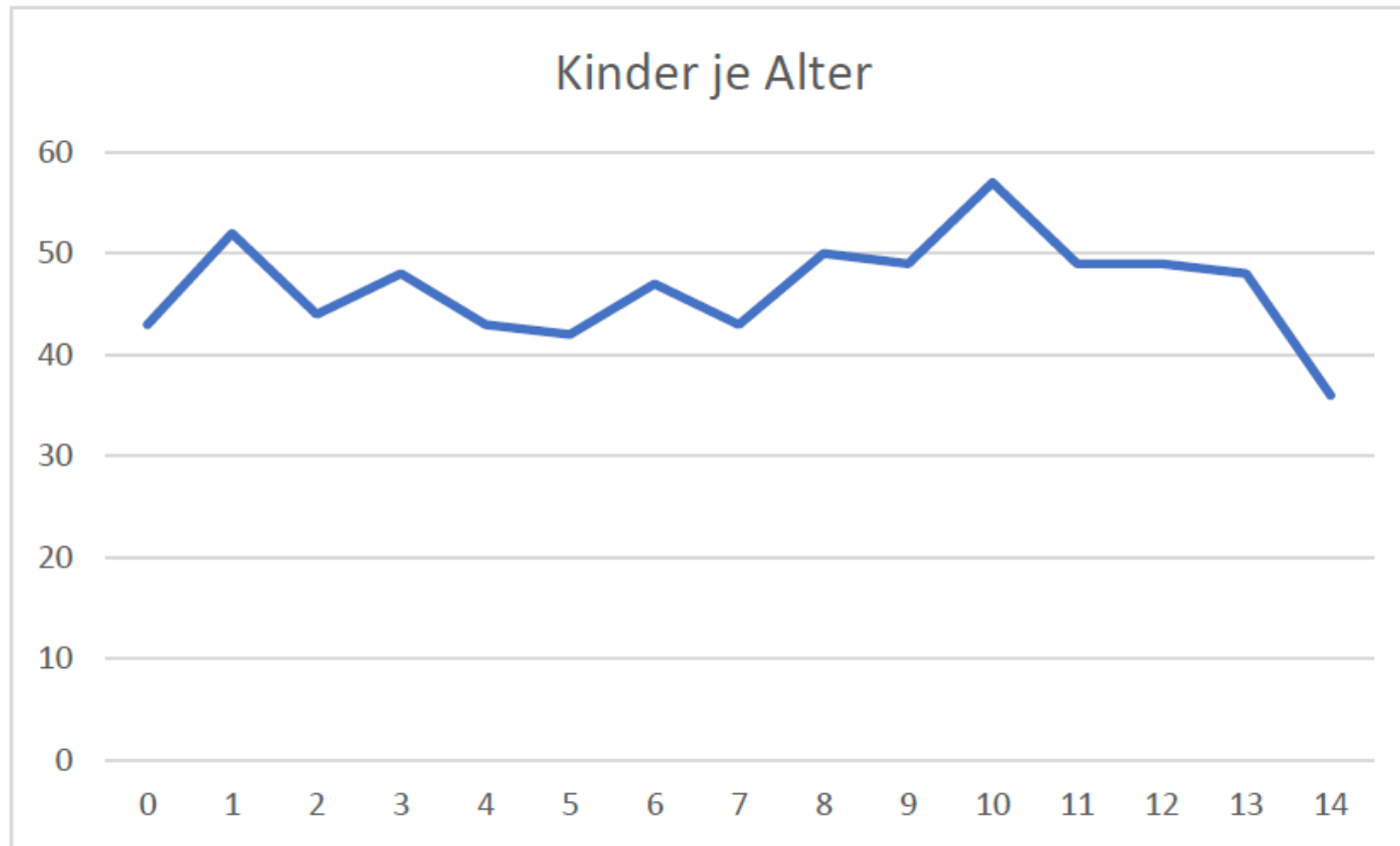

# 1. Informationen durch den Ersten Bürgermeister – Projekte in 2018

## Übernahme Trägerschaft Kita St. Magnus



# 1. Informationen durch den Ersten Bürgermeister – Projekte in 2018

## Familienvitalpark Blaichach-Burgberg







# 1. Informationen durch den Ersten Bürgermeister – Aussicht 2019

## Bauleitplanung – Sondergebiet für Wohnfahrzeuge Eichbühl





# 1. Informationen durch den Ersten Bürgermeister – Aussicht 2019

## Bauleitplanung – Änderung Gewerbegebiet Nord „Netto“



1. **Informationen durch den Ersten Bürgermeister – Projekte in 2018**

Neubau Brücke Kreisstraße OA 29 – Blleichach – Burgberg





# 1. Informationen durch den Ersten Bürgermeister – Projekte in 2018

## Straßensanierung – Reuteweg 3. Abschnitt und Daschnerkurve





# 1. Informationen durch den Ersten Bürgermeister – Projekte in 2018

## Straßensanierung – Altmummen





# 1. Informationen durch den Ersten Bürgermeister – Projekte in 2018

## Ansaffung Vermessungsgerät für Kanal-Wasser





## 1. Informationen durch den Ersten Bürgermeister – Projekte in 2018

Abwasserbeseitigung – Kanal-Befahrung / Fremdwasserbeseitigung

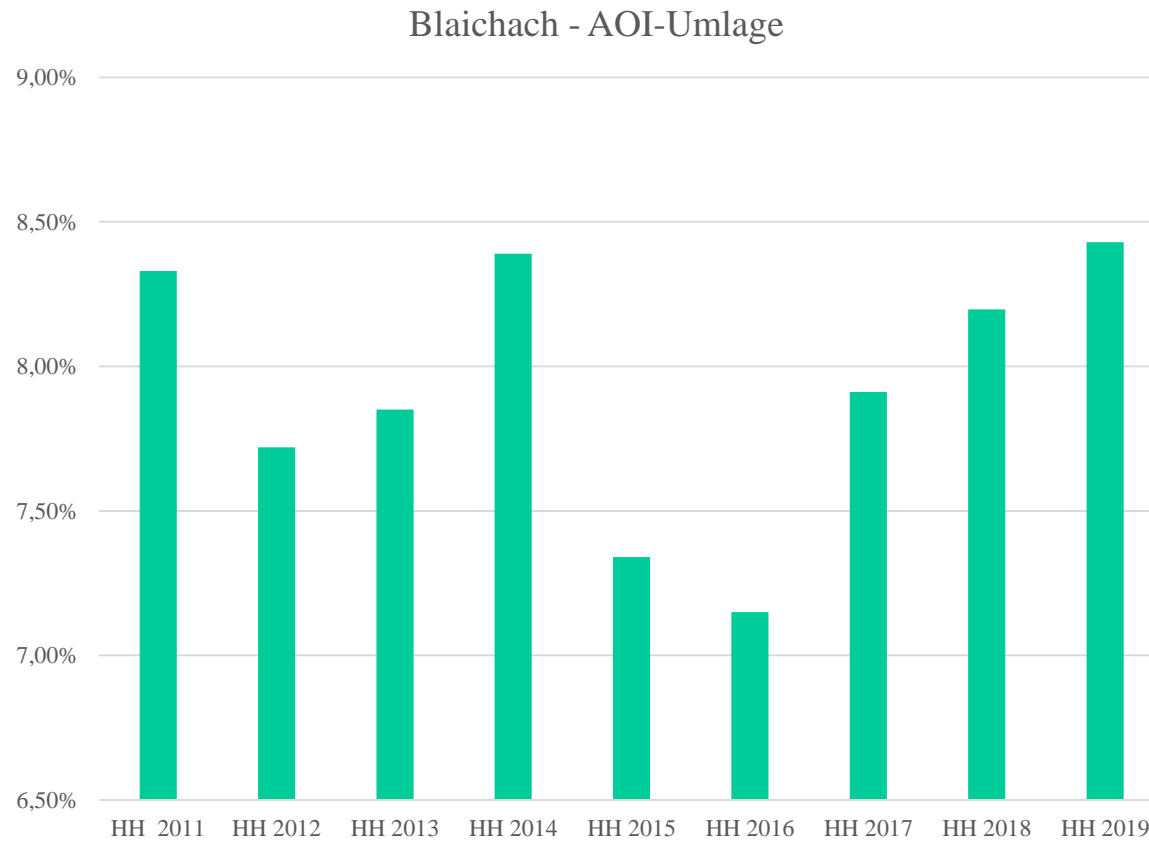



# 1. Informationen durch den Ersten Bürgermeister – Projekte in 2018

## Friedhof Blaichach – moderne Bestattungsformen



1. Informationen durch den Ersten Bürgermeister – Projekte in 2018

Bauhof – Austausch Aufsitzmäher zu Mehrzweckfahrzeug





# 1. Informationen durch den Ersten Bürgermeister – Projekte in 2018

## Viehscheid - Heimatverein



1. Informationen durch den Ersten Bürgermeister – Projekte in 2018

Besucherlenkung Canyoning im Ostertaltobel





1. **Informationen durch den Ersten Bürgermeister – Projekte in 2018**

Tourismus: Naturpark Nagelfluhkette – Allgäu GmbH – MTB-Projekt





# 1. Informationen durch den Ersten Bürgermeister – Projekte in 2018

Tourismus: Naturpark Nagelfluhkette – „Wasser erleben“





# 1. Informationen durch den Ersten Bürgermeister – Projekte in 2018

## Tourismus: Naturpark Nagelfluhkette – „Wasser erleben“

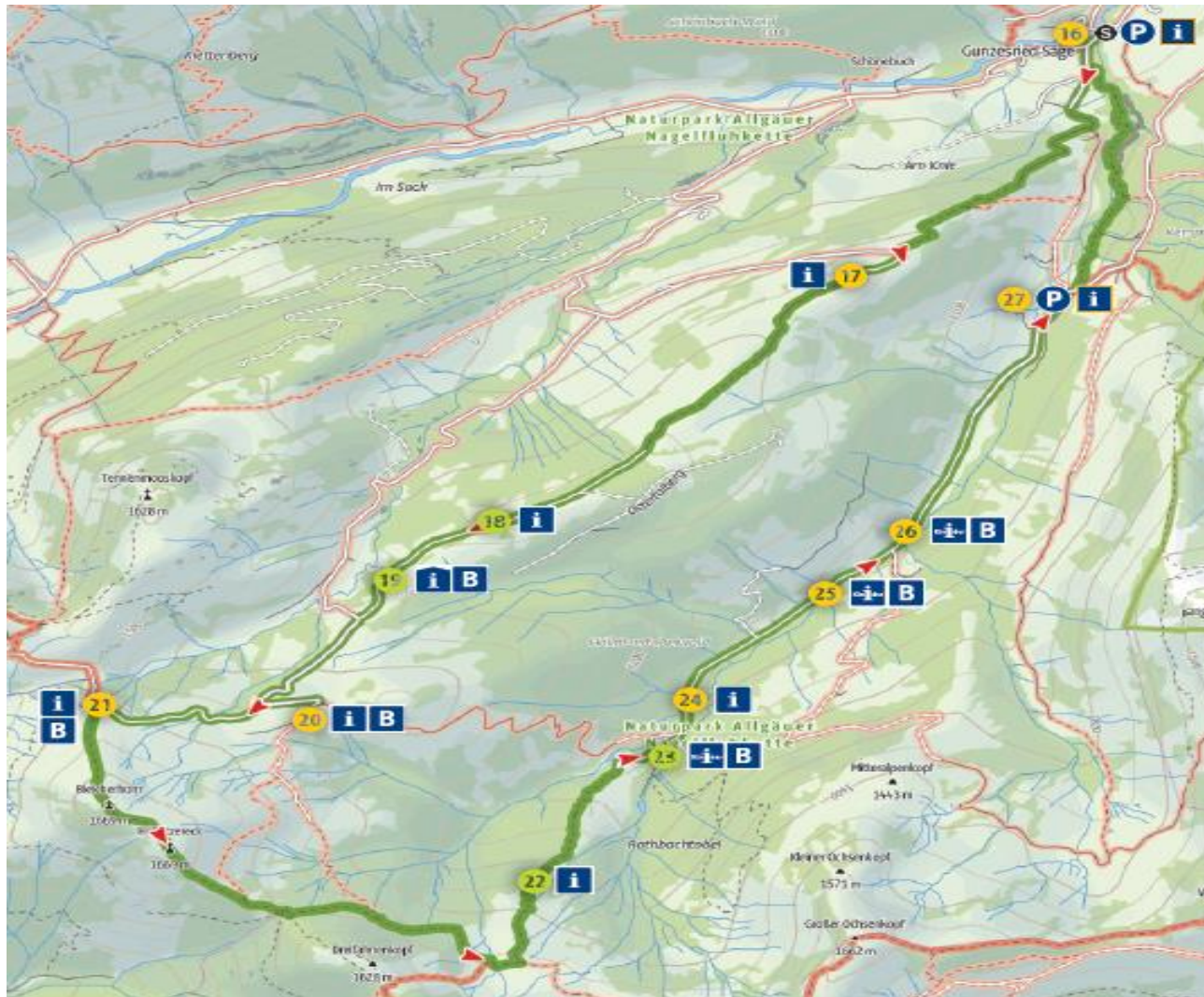





# 1. Informationen durch den Ersten Bürgermeister – Projekte in 2018

## Breitbandausbau

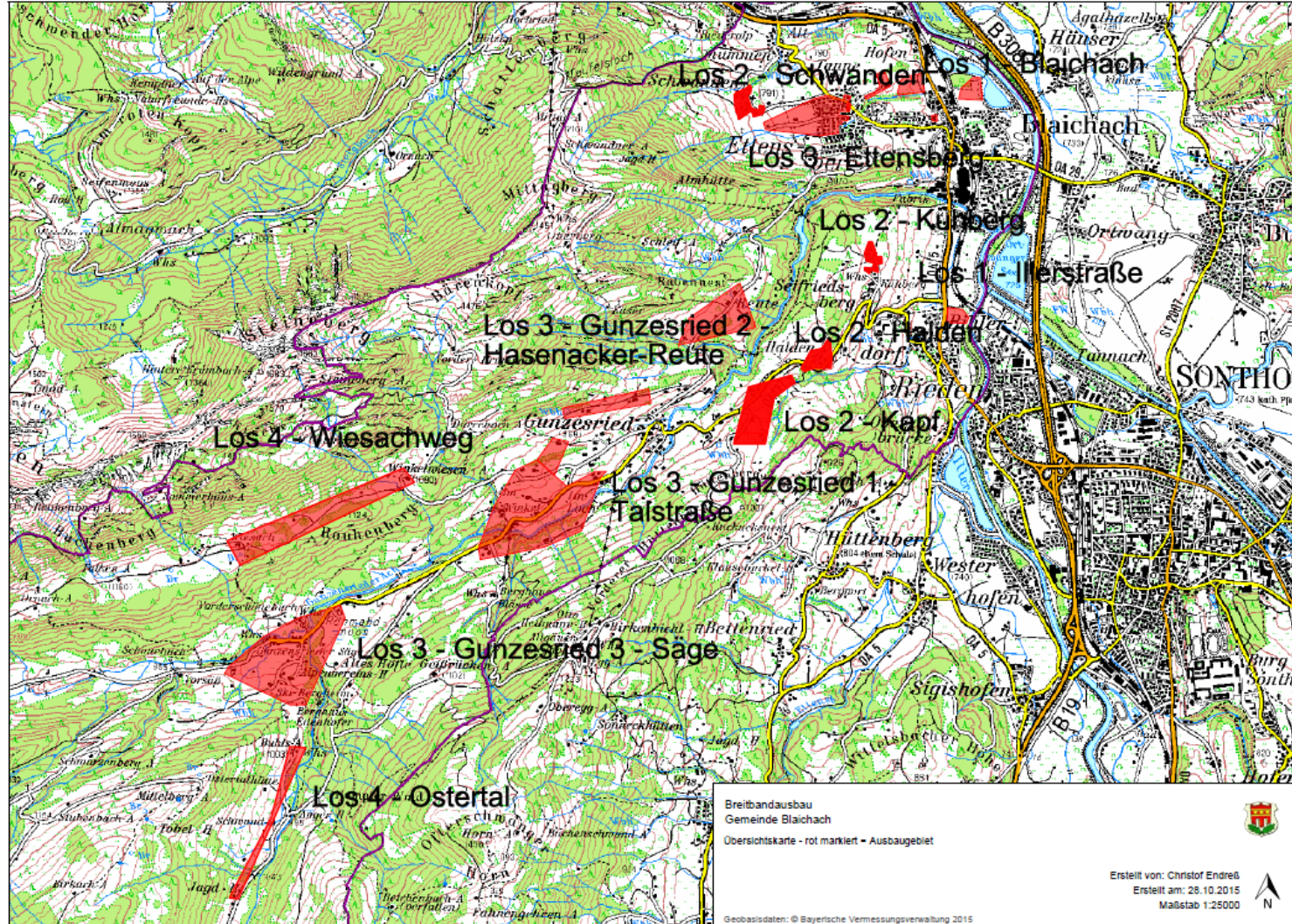



# 1. Informationen durch den Ersten Bürgermeister – Projekte in 2018

## Breitbandausbau







# 1. Informationen durch den Ersten Bürgermeister – Projekte in 2018

## Breitbandausbau

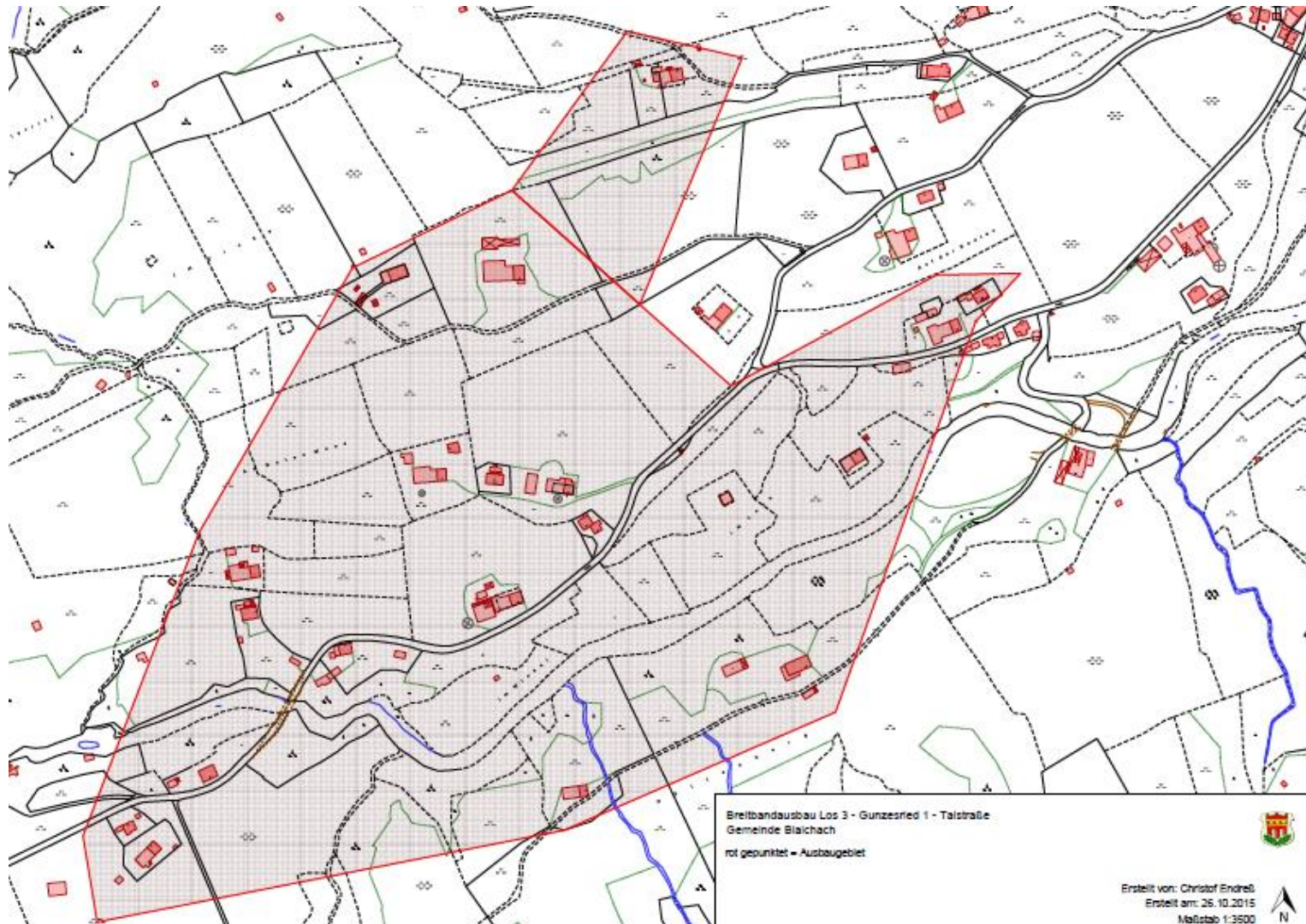



# 1. Informationen durch den Ersten Bürgermeister – Projekte in 2018

## Ersatz Holzbrunnen





# 1. Informationen durch den Ersten Bürgermeister – Projekte in 2018

## Ersatz Loipenspurgerät



1. Informationen durch den Ersten Bürgermeister – Projekte in 2018

Loipenbrücke Vorsäß







## 1. Informationen durch den Ersten Bürgermeister – Projekte in 2018

### Forstwirtschaft

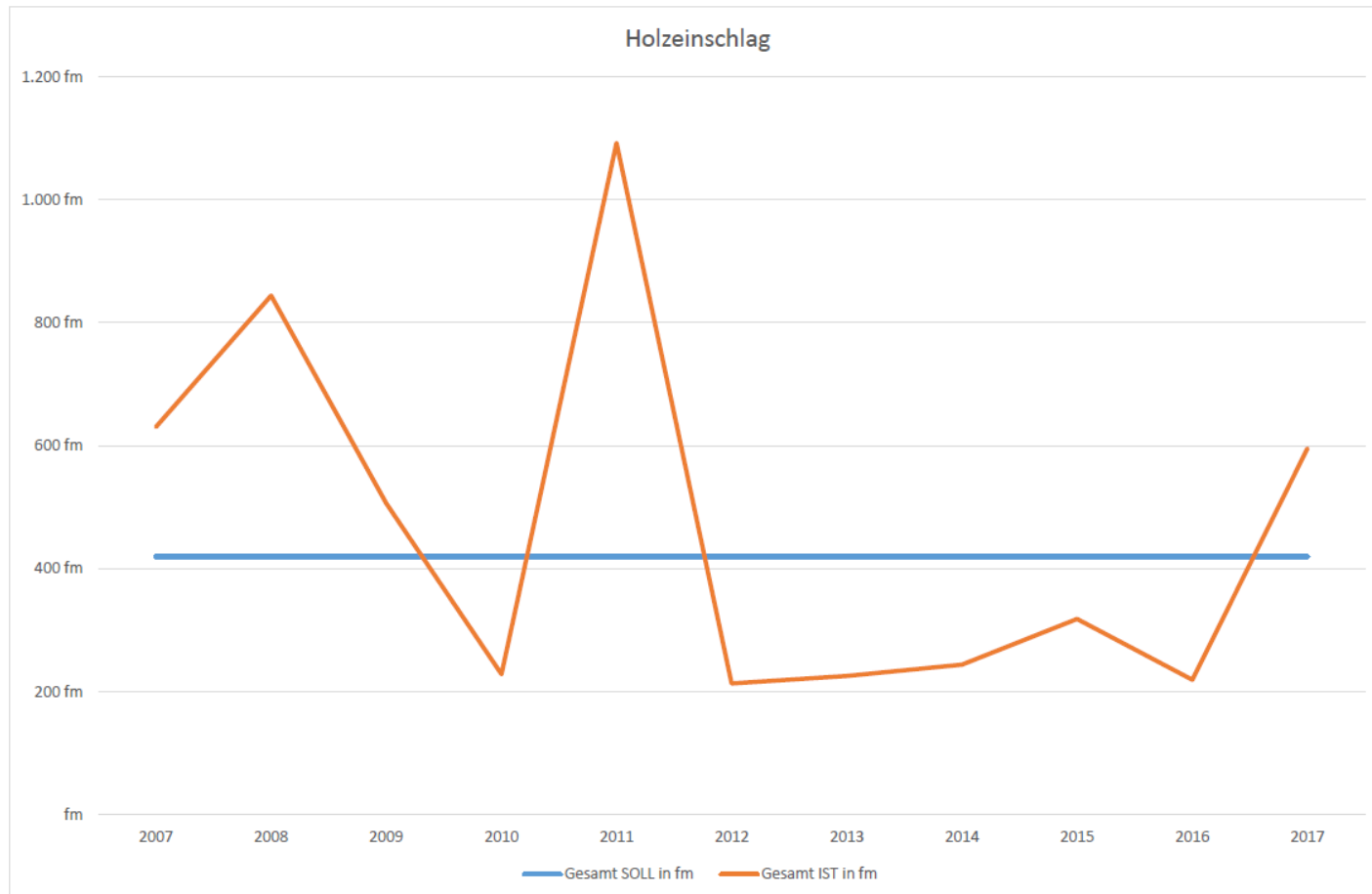

# 1. Informationen durch den Ersten Bürgermeister – Projekte in 2018

Neugestaltung Spiel- und Bolzplatz Ettensberg im Zug des Wohnbauprojektes



# 1. Informationen durch den Ersten Bürgermeister – Projekte in 2018

Neugestaltung Spiel- und Bolzplatz Ettensberg im Zug des Wohnbauprojektes





1. **Informationen durch den Ersten Bürgermeister – Projekte in 2018**

Neugestaltung Spiel- und Bolzplatz Ettensberg im Zug des Wohnbauprojektes



1. **Informationen durch den Ersten Bürgermeister – Projekte in 2018**

Neugestaltung Spiel- und Bolzplatz Ettensberg im Zug des Wohnbauprojektes





# 1. Informationen durch den Ersten Bürgermeister – Projekte in 2018

## Vereinsaktivitäten







## 1. Informationen durch den Ersten Bürgermeister – Projekte in 2018

### Vereinsaktivitäten





# 1. Informationen durch den Ersten Bürgermeister – Aussicht 2019

Einstellung Klimaschutzmanager



KLIMASCHUTZ

Gefördert durch:



Bundesministerium  
für Umwelt, Naturschutz  
und nukleare Sicherheit

aufgrund eines Beschlusses  
des Deutschen Bundestages

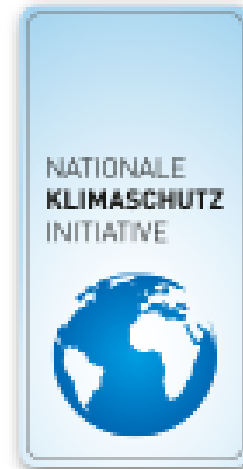







# 1. Informationen durch den Ersten Bürgermeister – Aussicht 2019

## Ausbau Kreisstraße OA 27 Gunzesried - Halden

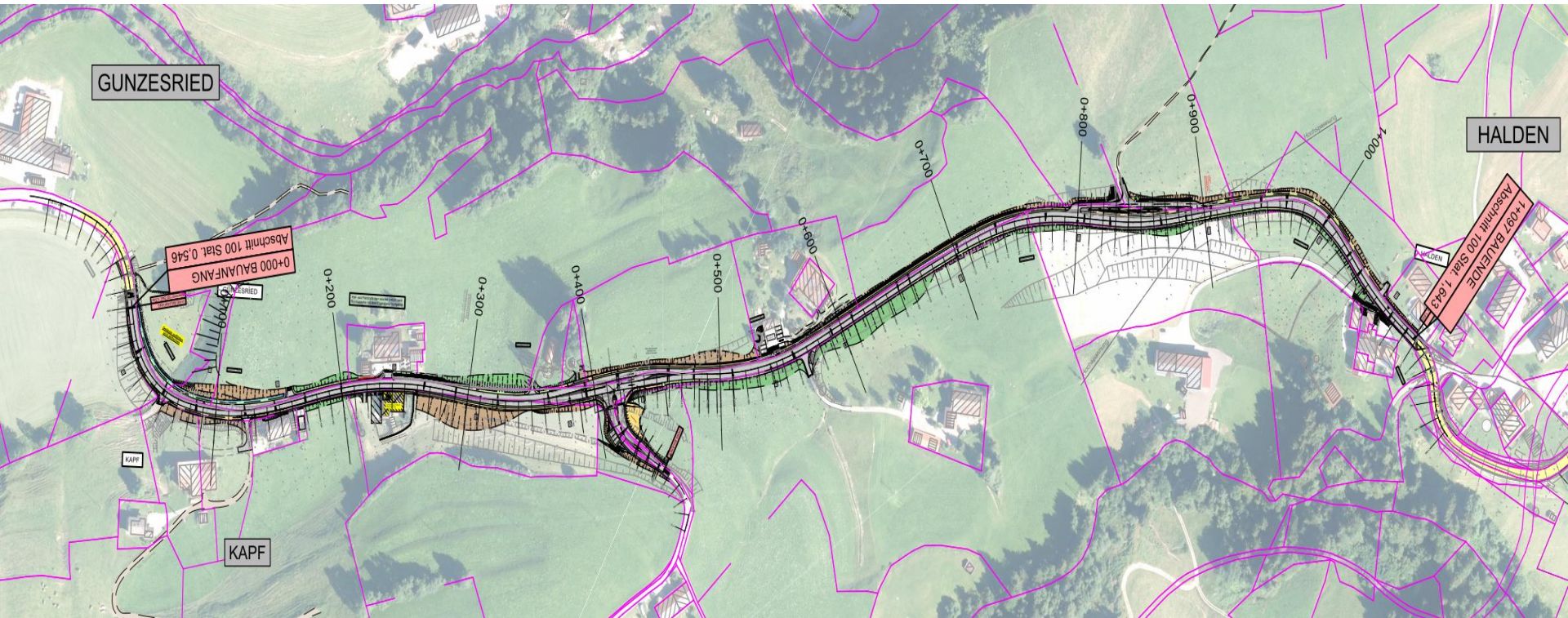



# 1. Informationen durch den Ersten Bürgermeister – Aussicht 2019

## Ausbau Kreisstraße OA 27 Gunzesried - Halden





# 1. Informationen durch den Ersten Bürgermeister – Aussicht 2019

## Ausbau Kreisstraße OA 27 Gunzesried - Halden





# 1. Informationen durch den Ersten Bürgermeister – Aussicht 2019

## Ausbau Kreisstraße OA 27 Gunzesried - Halden

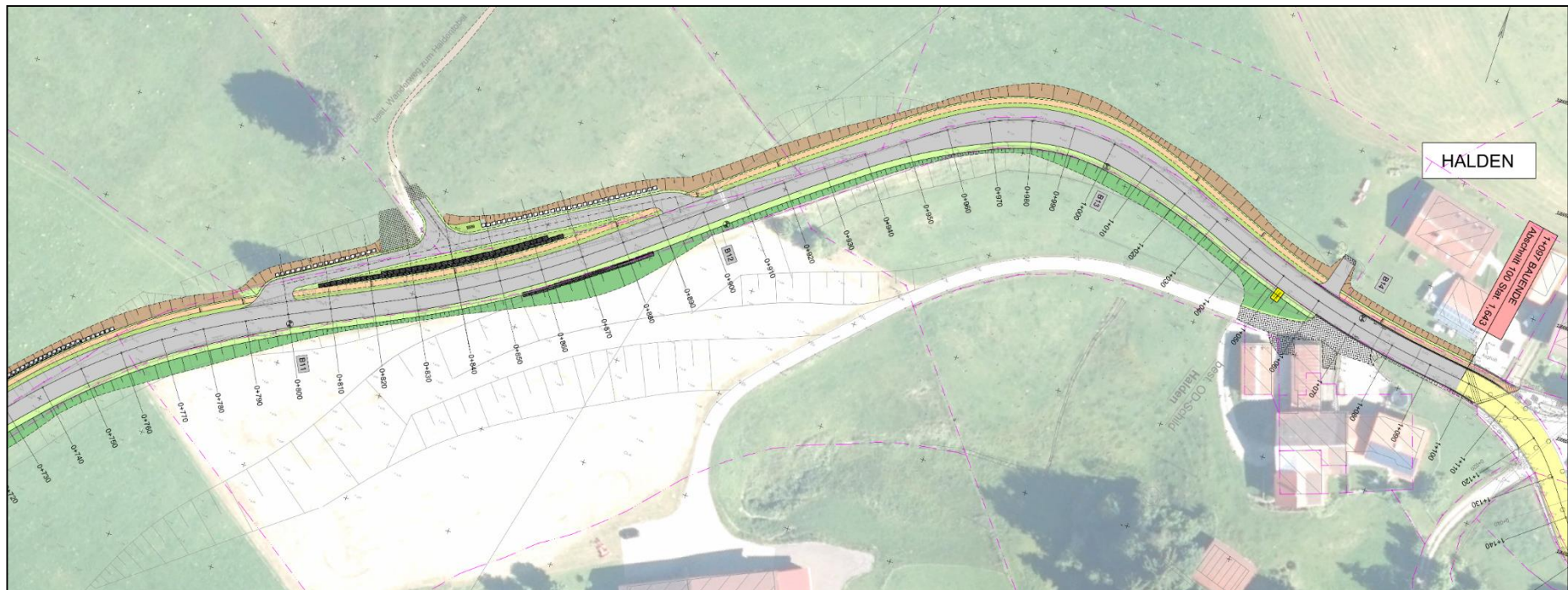

# 1. Informationen durch den Ersten Bürgermeister – Aussicht 2019

## Ausbau Kreisstraße OA 27 Gunzesried - Halden

ca. Bau-km 0+270

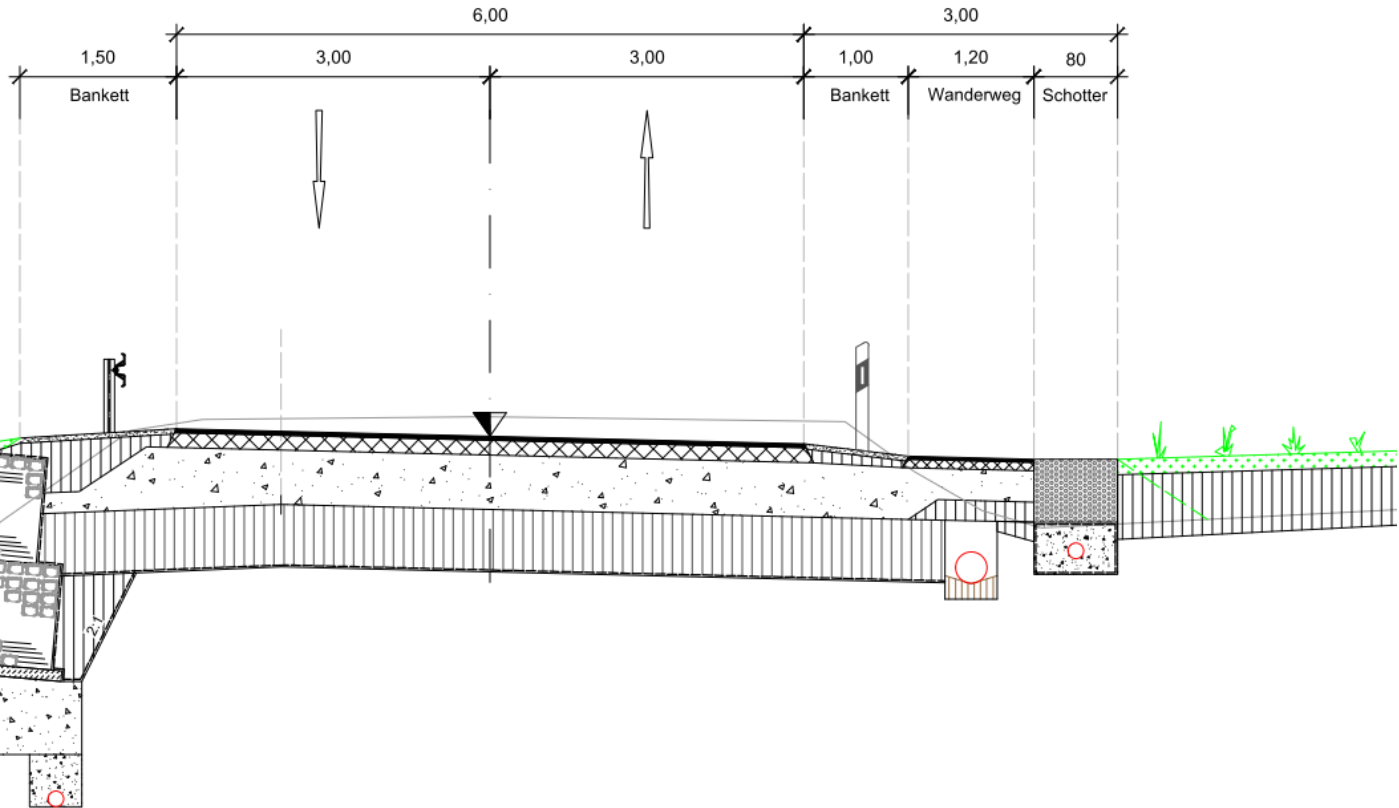





# 1. Informationen durch den Ersten Bürgermeister – Aussicht 2019

## Einführung Handy-Parken im Zuge Digitalisierung AWC



Parkzone  
**86401**

**Parken mit der App**

Keine zusätzlichen Gebühren

Lade dir die Parkster-App herunter:





**Haben Sie eine Gästekarte?**  
Mit der Parkster App günstiger Parken

- 1 Wählen Sie Ihren Parkplatz aus
- 2 Geben Sie die Gästekarten-Informationen ein
- 3 Parken wie immer – nur zu einem besseren Preis



Die Nutzung der App ist kostenlos.  
Die Bestätigung der Parkgebühren erfolgt automatisch und kann sich bei der Nutzung von Mobilfunknetzen ändern.  
Unter: [www.parkster.com/FAQ](http://www.parkster.com/FAQ) die Bedingungen und die Datenschutzerklärung zu lesen.

**Parkster Kundendienst:**  
0800 72 36 262

© 2018 Parkster. Alle Rechte vorbehalten. Parkster ist ein Markenname.

**Info**

KURZZEITPARKEN      LANGZEITPARKSCHEINE

Wanderparkplatz Gunzesried Säge      Zonencode  
Blaichach      4444

Alle Tage      00:00 - 24:00      1 €/Std.  
Höchstgebühr: 5€/24Std

Automatische Ablaufzeit      Heute, 22:28  
12 Std. 00 Min.

Voraussichtliche Kosten      5 € inkl. MwSt.

1 Min.      7 Tage

Privat       Dienstlich

**Auto auswählen und parken**

Parkplatz finden      Parkscheine      Menü

# 1. Informationen durch den Ersten Bürgermeister – Aussicht 2019

Umsetzung „Wasser erleben“ Projekt

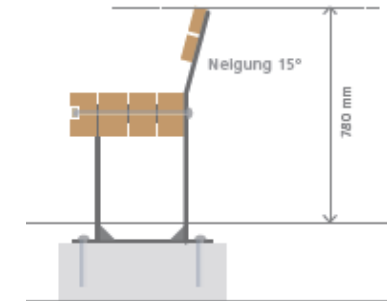
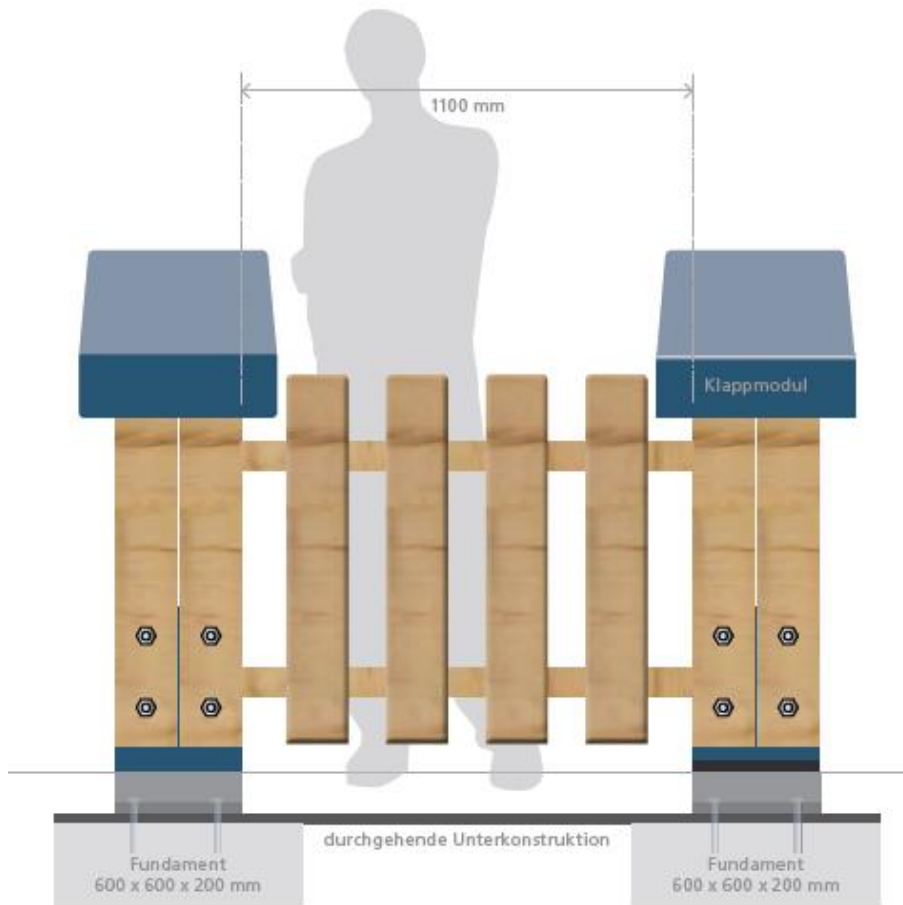

# 1. Informationen durch den Ersten Bürgermeister – Aussicht 2019

## Breitbandausbau – 2. Verfahren







# 1. Informationen durch den Ersten Bürgermeister – Aussicht 2019

Entwicklung gastronomisches Gesamtkonzept Gunzesried





2. Aussprache mit dem Ersten Bürgermeister

**Herzlichen Dank  
für die Aufmerksamkeit!**